

MẶT CÁT NGANG ĐƯỜNG ĐIỂN HÌNH

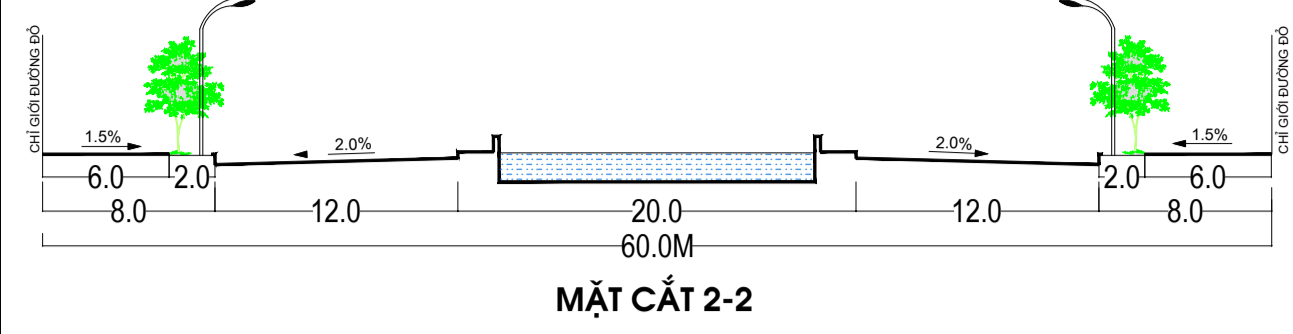

ĐI THỊ XÃ HOÀI NHƠN

MẶT CÁT NGANG ĐƯỜNG ĐIỂN HÌNH

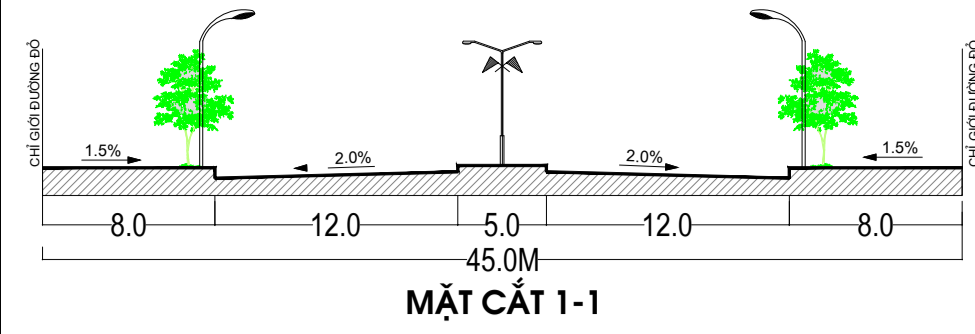
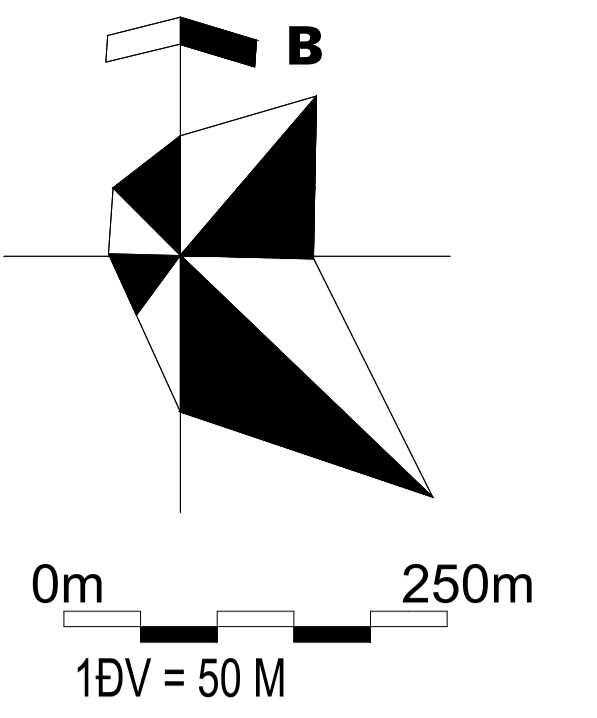
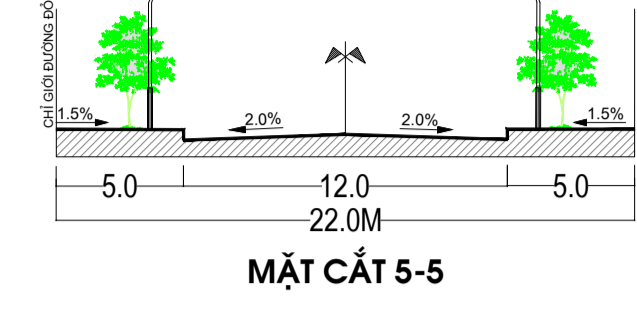
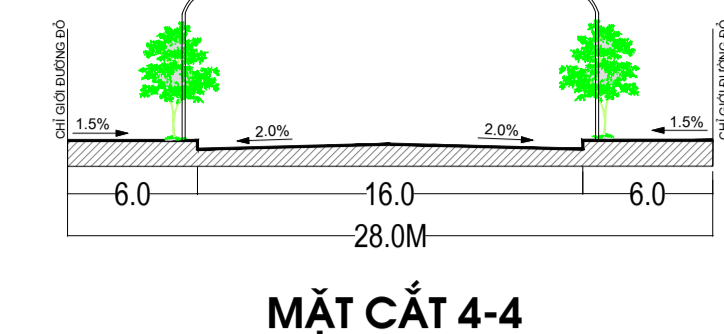
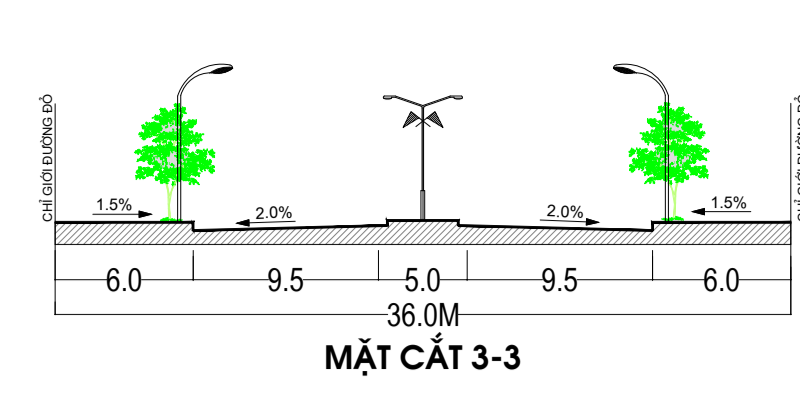

ĐI QUỐC LỘ 1A

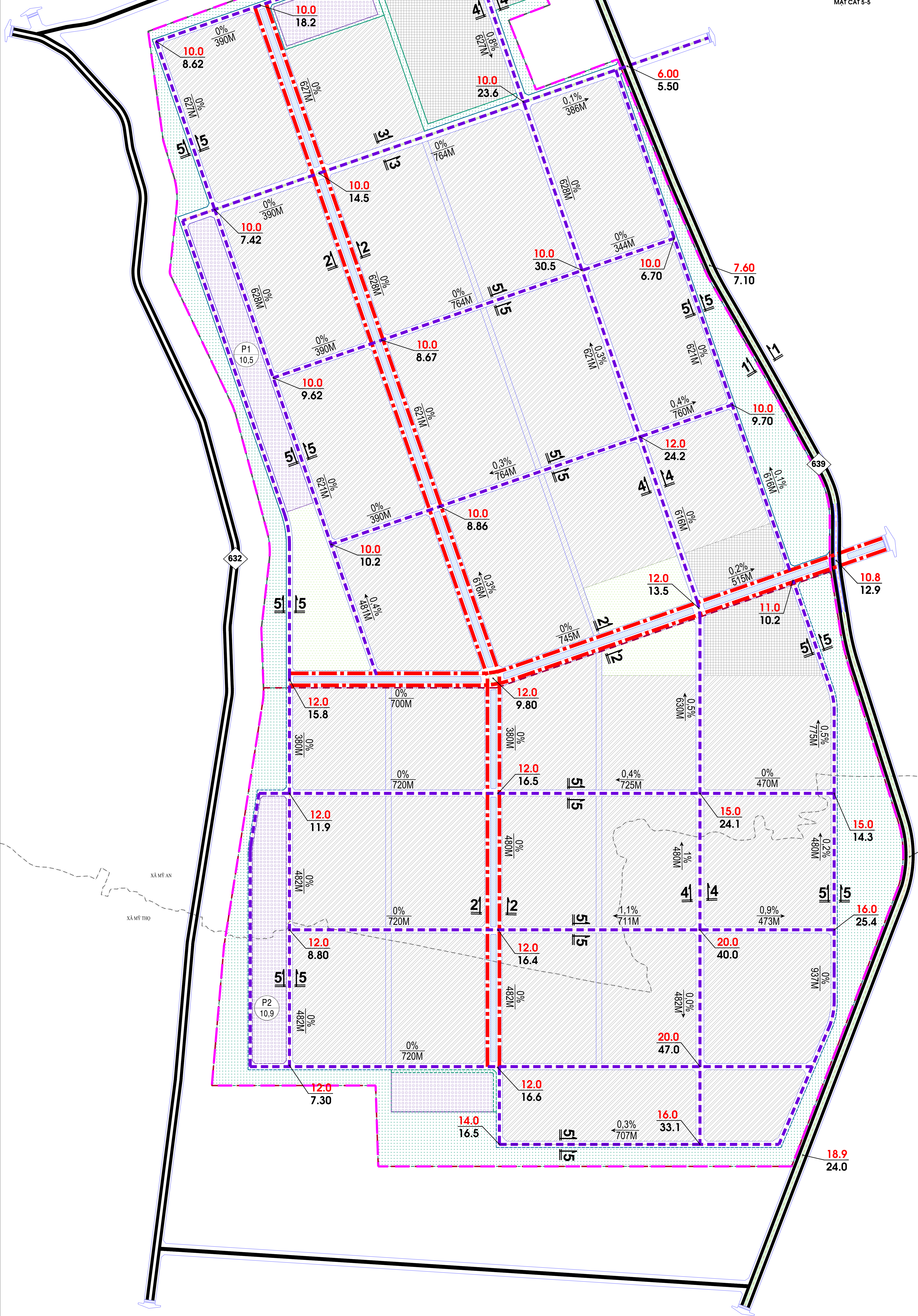

ĐI QUỐC LỘ 1A

ĐI KKT NHƠN HỘI

KÝ HIỆU:

- ĐƯỜNG TỈNH
- ĐƯỜNG CHÍNH KHU CÔNG NGHIỆP
- ĐƯỜNG NỘI BỘ KHU CÔNG NGHIỆP
- CẦU VƯỢT ĐƯỜNG BỘ
- BÃI ĐỖ XE
- CAO ĐỘ THIẾT KẾ (M)
- CAO ĐỘ TỰ NHIÊN (M)
- ĐỘ DỐC ĐƯỜNG
- CHIỀU DÀI ĐƯỜNG

| | | | |
|--|--------------------------|--------------|------------------------|
| CẤP PHÉ DUYỆT THỦ TƯỚNG CHÍNH PHỦ | | | |
| KÈM THEO QUYẾT ĐỊNH SỐ/QB-TTg NGÀY THÁNG NĂM 2024 | | | |
| CƠ QUAN THẨM ĐỊNH BỘ XÂY DỰNG | | | |
| KÈM THEO BẢO CÁO THẨM ĐỊNH SỐ/BC-BXD NGÀY THÁNG NĂM 2024 | | | |
| CƠ QUAN TRÌNH DUYỆT UBND TỈNH BÌNH ĐỊNH | | | |
| KÈM THEO TỜ TRÌNH SỐ/TT-UBND NGÀY THÁNG NĂM 2024 | | | |
| CƠ QUAN TỔ CHỨC LẬP QUY HOẠCH BAN QUẢN LÝ KHU KINH TẾ TỈNH BÌNH ĐỊNH | | | |
| KÈM THEO TỜ TRÌNH SỐ/TT-BQL NGÀY THÁNG NĂM 2024 | | | |
| TÊN CÔNG TRÌNH | | | |
| QUY HOẠCH CHUNG XÂY DỰNG TỶ LỆ 1:5000 KHU CÔNG NGHIỆP PHỤ MỸ, HUYỆN PHỤ MỸ | | | |
| ĐỊA ĐIỂM: XÃ MỸ AN VÀ XÃ MỸ THO, HUYỆN PHỤ MỸ, TỈNH BÌNH ĐỊNH | | | |
| TÊN BẢN VẼ | | | |
| BẢN ĐỒ ĐỊNH HƯỚNG PHÁT TRIỂN GIAO THÔNG | | | |
| BẢN VẼ: QH06 | GHÉP: 1A0 | TỶ LỆ: 1/500 | NGÀY:/...../2024 |
| THIẾT KẾ | KS. TRƯƠNG CÔNG THÀNH | | |
| CHỦ TRÌ | KS. TRƯƠNG CÔNG THÀNH | | |
| ĐỒNG CHỦ NHIỆM | THS.KTS. NGUYỄN CHÍ HÙNG | | |
| | KTS. NGUYỄN THẾ PHƯƠNG | | |
| QL. KỸ THUẬT | THS. KTS. KIỆU TUẤN TỬ | | |
| GIÁM ĐỌC | NGUYỄN NGỌC XUÂN QUỲNH | | |